



WESTMANN

MONTAGEANLEITUNG

Westmann Foliengewächshaus

WMHDZ01804 • 180 × 180 × 200 cm















**BEI FRAGEN, KONTAKTIEREN SIE
UNSEREN KUNDENSERVICE:**

50NRTH GmbH
Straßburgstraße 14-16
D-54516 Wittlich

service@50NRTH.com
+49 (0) 6571 95117-0

INHALT:

NR.	TEIL	MENGE	NR.	TEIL	MENGE
①		4	⑦		1
②		14	⑧	 Cover	1
③		4	A		2
④		4	D		4
⑤		11	E		2
⑥		1			4

MONTAGEANLEITUNG:

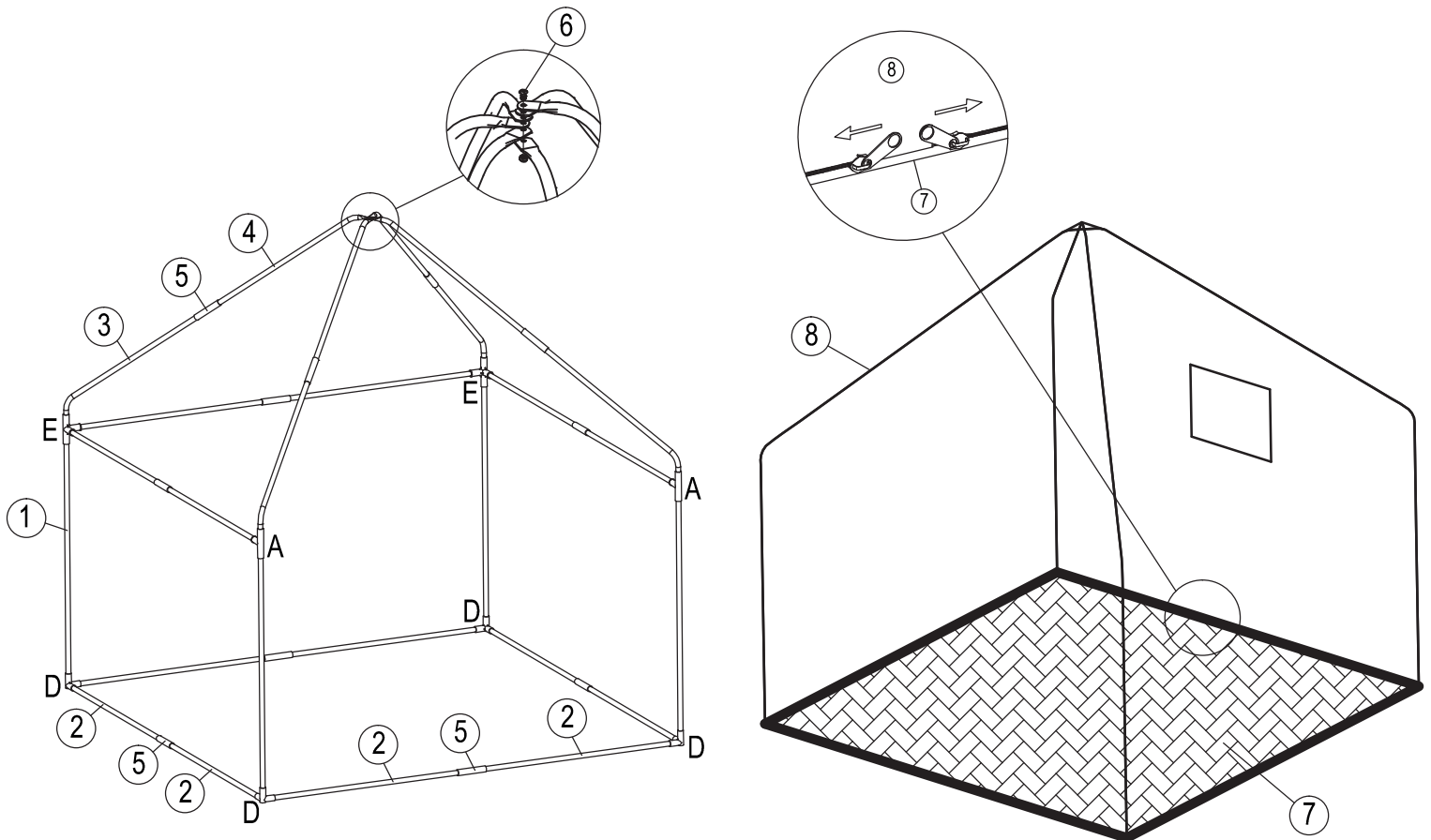

ALLGEMEINE INFORMATIONEN

Lesen Sie die Montageanleitung sorgfältig durch, bevor Sie das Produkt montieren und benutzen. Dies gilt insbesondere für die Sicherheitshinweise. Die Nichtbeachtung dieser Montageanleitung kann zu schweren Verletzungen oder zur Beschädigung des Produkts führen. Bewahren Sie die Montageanleitung zur weiteren Verwendung auf. Geben Sie diese Montageanleitung Montageanleitung bei der Weitergabe des Produkts an Dritte mit.

Das Produkt ist ausschließlich für den Anbau von Pflanzen unter kontrollierten Bedingungen bestimmt. Es ist nur für den privaten Gebrauch bestimmt und nicht für gewerbliche Zwecke geeignet. Verwenden Sie das Produkt nur wie in dieser Montageanleitung beschrieben. Jede andere Verwendung gilt als unsachgemäß und kann zu Sach- oder gar Personenschäden führen. Bei dem Produkt handelt es sich nicht um ein Kinderspielzeug. Der Hersteller oder Verkäufer übernimmt keine Haftung für Schäden, die durch unsachgemäßen Gebrauch.

SICHERHEITSHINWEISE

WARNUNG! Es besteht Verletzungsgefahr! Unsachgemäße Verwendung oder Montage des Produkts kann zu Verletzungen führen.

1. Achten Sie darauf, Ihre Hände und Finger ausreichend zu schützen. Beim Aufbau besteht Verletzungsgefahr.
2. Stellen Sie einen fachgerechten Aufbau zur Montage sicher, indem Sie alle Sicherheitshinweise sorgfältig beachten.
3. Montieren Sie das Produkt nicht bei starkem Wind oder schlechtem Wetter.
4. Stellen Sie das Produkt immer auf eine flache, ebene und stabile Oberfläche. Andernfalls kann es umkippen und Verletzungen verursachen.
5. Verwenden Sie das Produkt nur, wenn es ordnungsgemäß zusammengebaut wurde.
6. Bewahren Sie das Produkt niemals so auf, dass es umkippen oder aus einer erhöhten Position herunterfallen kann.
7. Lassen Sie Kinder nicht unbeaufsichtigt und erlauben Sie ihnen nicht mit dem Produkt spielen. Das Produkt ist kein Klettergerüst oder Kinderspielzeug.
8. Achten Sie darauf, dass Kinder nicht mit der Plastikverpackung spielen. Sie könnten sich beim Spielen darin verfangen und ersticken.
9. Bewahren Sie die Windseile außerhalb der Reichweite von Kindern auf. Lassen Sie kleine Kinder nicht mit den Windseilen spielen. Kinder könnten sich damit strangulieren.
10. Verwenden Sie das Produkt nicht als Schutz vor extremen Wetterbedingungen.
11. Stellen Sie das Produkt niemals auf oder in der Nähe von Wärmequellen (z. B. Öfen oder Heizungen).
12. Entzünden Sie kein Feuer in dem Produkt.
13. Verwenden Sie das Produkt nicht, wenn es zerrissen, verformt oder gebrochen ist.
14. Prüfen Sie regelmäßig, ob alle Anschlüsse fest verbunden sind.
15. Üben Sie keinen Druck auf das Produkt aus. Das Produkt kann aus dem Gleichgewicht gebracht werden und umkippen.
16. Unsachgemäßer Umgang mit dem Produkt kann das Produkt beschädigen.
17. Stellen Sie das Produkt nicht an einem Ort auf, an dem es starkem Wind ausgesetzt ist.
18. Vergewissern Sie sich, dass das Produkt stabil ist, bevor Sie es benutzen.
19. Entfernen Sie im Winter regelmäßig den angesammelten Schnee von dem Produkt.